

GB**- Technical features -**

Recommended working water pressure is 1 to 5 bars, if the working water pressure is over 6 bars, a water pressure reducing valve is required.

The temperature of water supply should be between 5 and 75°C. Water heated over 75°C can cause serious burns and is particularly dangerous for children and the elderly.

In addition, water temperature above 75°C can cause an increase in limestone deposits in the mixers and may shorten their lives.

If your hot water temperature is above 75°C, it is recommended that you adjust your water heater.

- Installation -

a / Cut off the water supply
b / remove your old mixer

Each of our different models has a unique set of installation instructions. Please identify the mixer you are installing in the list below and refer to the corresponding diagram for installation instructions.

- One handle washbasin or bidet mixer
Picture 1 / 1 bis
- Wall mounted bath and shower or one-handle shower mixer
Picture 2
- Bath and shower single hole one handle mixer
Picture 2 bis
- Kitchen one handle mixer
Picture 3
- Kitchen one handle mixer with hand shower
Picture 4 / 4 bis

c / Turn on the water supply

d / Carefully check that there is no leakage at the flexible pipe connections to the mixer or at the flexible pipe connection to the copper pipes

e / Unscrew the jet-breaker from the spout as shown on Picture 5
f / Carefully rinse to eliminate impurities and deposits by fully opening cold water (push handle to the right side), and then fully open warm water (push handle to the left side)

g / Screw the jet-breaker to the spout, do not overtighten.

- Maintenance -

Chromed parts or other finishings should be cleaned regularly using a sponge or a soft cloth. Only water and neutral soap should be used to clean the chromed parts and other finishings.

Caution: never use acid or solvent products or abrasive sponge or liquids to clean the finishings.

To remove limestone and clogging, unscrew the jet-breaker as shown on the diagram Picture 5: immerse part 2 in vinegar for a few hours and then, rinse it with fully running water.

A jet-breaker with limestone and / or clogging may significantly reduce the flow rate of the mixer and may cause problems with the diverter of a bath and shower mixer or a kitchen mixer equipped with hand shower.

If the water pipes inside your house are subject to freezing, you must cut off the water supply and purge the mixer before the pipes freeze. All the mixers should be in the fully-opened position when purging to insure that no water is trapped in them.

If you need to change the ceramic-disc cartridge, cut off the water supply and proceed as shown on Picture 6 or 6 bis.

- Garantie -

Our products are guaranteed for five years - the purchase date will be evidence - against any production fault and one year against surface and gasket / washer faults.

The guarantee can only be applied when the following prerequisites are met :
- the purchase date should be proved,
- the Client asking for the guarantee should describe thoroughly the defect he is facing.

Our liability is restricted to the parts of the products recognised as being defective but never implies any manpower costs, any other costs, and / or the replacement of the product.

Our liability cannot be claimed in the following cases:

- installation and use conditions inappropriate or unsuitable,
- use of unsuitable cleaning products (corrosive, abrasive, solvents, acids, etc.),
- any damage due to the presence of foreign bodies conveyed by water (sand, chips, etc.), or due to too high water temperature.
- damages dues to freezing of water within the product,
- damages due to a lack of proper maintenance, or lack of care causing heavy deposits, damages or breakage, etc...

E**- Características técnicas -**

Presión de alimentación de 1 a 5 bars. Por encima de esta presión es necesario instalar un reductor de presión en la instalación.

Temperatura recomendada del agua entre 5 y 75° C. Por encima, existe el riesgo de quemaduras graves, de depósitos importantes de cal y de un envejecimiento prematuro de los mecanismos de la grifería.

Dado el caso, se debe disminuir la temperatura ajustando el termostato del calentador de agua.

- Instalación -

a/ Después de haber cerrado la llave de paso del agua, desmonte la antigua grifería.
b/ Según el modelo a instalar, opere según el orden de los números indicados en la figura:

- Lavabo/ bidet
Figura 1/1 bis
- Ducha/ baño-ducha mural
Figura 2
- Baño-ducha sobre encimera
Figura 2 bis
- Fregadero estándar
Figura 3
- Fregadero con maneral extraíble
Figura 4/4 bis

C/ Reabra la alimentación general de agua.
D/ Verifique la estanqueidad de las juntas.
E/ Desmonte el aireador como se indica en la figura 5.
F/ Purgue las canalizaciones abriendo el agua fría al máximo (maneta hacia la derecha), y la caliente posteriormente (maneta hacia la izquierda).
G/ Vuelva a enroscar el aireador sin apretar demasiado.

- Mantenimiento -

Limpie regularmente las superficies cromadas y/o los colores con agua y jabón con la ayuda de un trapo suave.

No deben utilizarse sustancias ácidas, disolventes, o productos abrasivos

Limpie la cal de los aireadores regularmente desmontándolos como se indica en la figura 5, y dejando el filtro 2 durante una noche en vinagre, enjuague posteriormente con abundante agua.

Un aireador sucio reduce el caudal de agua y entorpece el funcionamiento de los inversores de los baños-ducha y de los fregaderos con maneral extraíble.

Si fuera necesario cambiar el cartucho de discos cerámicos, cierre la llave de paso del agua y opere según lo indicado en la figura 6 ó 6 bis.

En caso de riesgos de helada en el interior de la vivienda, es muy importante cerrar el agua, purgar la instalación y dejar la grifería en posición abierta para asegurar su purga completa.

- Garantía -

Nuestros productos tienen una garantía de 5 años - contados a partir de la fecha de compra - contra todo defecto de fabricación, y de 1 año en lo referente al estado de la superficie o de las juntas de usura.

La aplicación de la garantía implica:

a/ que se demuestre la fecha de compra.
b/ que el cliente describa con precisión la anomalía constatada que justifica su reclamación. Nuestra responsabilidad se limita a las piezas reconocidas como defectuosas y no implica en ningún caso el gasto de la mano de obra u otros costes y/o el reemplazo de la totalidad del producto.

Nuestra responsabilidad no queda comprometida en los siguientes casos:

- a/ Instalación o uso inadecuado del producto.,
 - b/ utilización de productos de limpieza incorrectos (corrosivos, abrasivos, disolventes, ácidos, etc...),
 - c/ daños cualesquiera, ocasionados por la presencia de cuerpos extraños transportados por el agua (arena, virutas, etc...) o por una temperatura excesiva de esta.
 - d/ daños ocasionados por la helada.
- e/ daños debidos a una falta de mantenimiento o a una falta de cuidado manifestada habiendo provocado la sociedad anormal del producto, golpes, etc...

NL**- Technische kenmerk -**

Geadviseerde werkend waterdruk is 1 tot 5 bar.
Als de werkende water druk boven de 6 bar komt, is een klep die de waterdruk vermindert vereist.

De temperatuur van de watervoevoer moet tussen 5 en 75°C zijn. Water dat boven 75°C komt, kan ernstige brandwonden veroorzaken en is in het bijzonder gevaarlijk voor kinderen en bejaarden. Bovendien kan een watertemperatuur boven 75°C, kans op kalksteen in de kranen vergroten en kan hun leven verkorten.

Als uw watertemperatuur boven 75°C is, adviseert men u uw water verw warmer aan te passen.

- Installatie -

a / Sluit de watervoever af
b / Verwijder uw oude kraan. Elke kraan uit onze verschillende modellen heeft een unieke reeks installatie instructies. De kraan, welke u wilt installeren, dient u te identificeren uit de lijst hieronder en bekijk de overeenkomstige diagram voor installatie instructies.

- Één handvatwasbak of bidet kraan
Foto 1/1 bis
- Muur bevestigd bad en douche of ééhanddel douchekraan
Foto 2
- Bad en douche ééngats kraan met één handvat
Foto 2bis
- Één handvat keukenkraan
Foto 3
- Keuken één handvat kraan met handdouché
Foto 4/4bis

c / Zet wateraanvoer aan
d / Check zorgvuldig of er geen lekkage bij de flexibele pijpverbinding naar de kraan is of bij flexibele pijp verbinding naar het koperen pijpen

e / Schroef zorgvuldig de straalbreker los van de uitloop, zoals te zien op Foto 5
f / Zet de koud water kraan volledig open en spoel de onzuiverheden weg (duw het handvat naar de rechterkant) en dan warm water volledig openzetten (duw het handvat naar de linkerkant)
g / Schroef de straalbreker aan de uitloop vast, draai niet verder dan nodig.

- Onderhoud -

De verchroomde delen of andere uiteinden moeten regelmatig worden schoongemaakt met behulp van een spons of een zachte doek. Slechts water en neutrale zeep gebruiken om de verchroomde delen schoon te maken.

Voorzichtig : gebruik nooit zure, oplosbare producten, schurende spon of vloeibaar schuurmiddel om schoon te maken.

Om kalksteen en verstopping te verwijderen, draai de straalbreker los, zoals op beeld 5 wordt getoond: leg deel 2 voor een paar uur in het azijn en spoel het met lopend water uit.

Een straalbreker met kalksteen en/of verstopping kan de hoeveelheid water van de kraan beduidend verminderen en kan problemen met de omstel van een bad, een douchekraan uitgerust met handdouché en een keukenkraan veroorzaken.

Als de waterpijpen binnen uw huis onderworpen zijn aan het bevroren, moet u de watervoever afsnijden en de kraan reinigen voordat de pijpen bevroren. Om er zeker van te zijn dat er geen water in de kraan blijft staan,

moeten alle kranen volledig openstaan wanneer het gereinigd wordt.

Als u het binnenwerk moet verwisselen, snijdt u eerst de watervoever af en gaat u te werk zoals getoond wordt op Beeld 6 of 6 bis.

- Garanti -

Onze producten zijn gewaarborgd voor vijf jaar – waarbij de aankoopdatum bewijsmateriaal zal zijn - tegen eventuele productiefouten en één jaar tegen oppervlakte, verpakkings- en wasfouten.

De waarborg kan slechts worden gesteld wanneer de volgende vereisten eerst worden gedaan:

- de aankoopdatum moeten worden bewezen
- de Cliënt die om garantie vraagt, beschrijft grondig het gebrek wat hem onder ogen komt.

Onze aansprakelijkheid is beperkt tot de delen van de producten, die als defect worden beschouwd, maar nooit de eventuele te maken arbeidskosten, eventuele andere kosten en/of de vervanging van het product.

Onze aansprakelijkheid kan in de volgende gevallen niet worden geëist:

- installatie- en gebruiks- ongepaste of ongeschikte voorwaarden,
- gebruik van ongeschikte schoonmaakproducten (corrosief, schurend, oplosmiddelen, zuren, enz.)
- eventuele schade, die zijn toe te rekenen aan de aanwezigheid van door water vervoerde dingen (zand, spaanders, enz.) of door een overdrigen watertemperatuur
- schade door het bevroren van water binnen het product
- schade toe te rekenen aan een gebrek aan juist onderhoud of aan zorg tijdens hevige stortingen, schade of breuk, enz.

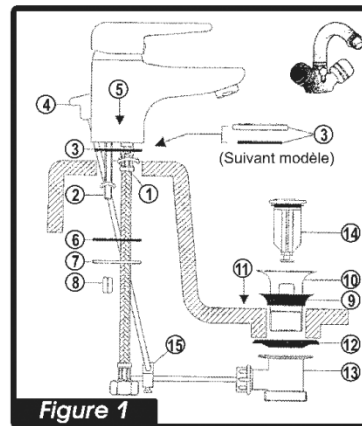
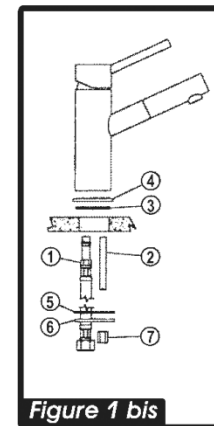
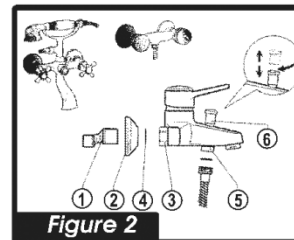
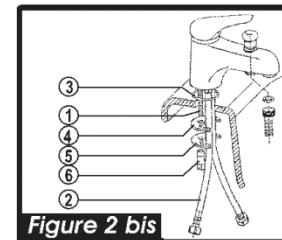
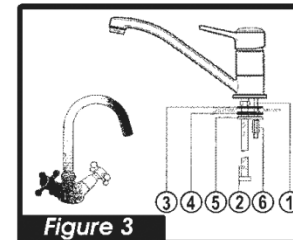
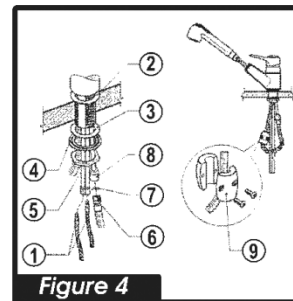
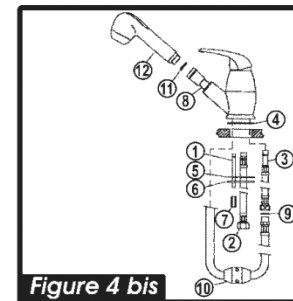
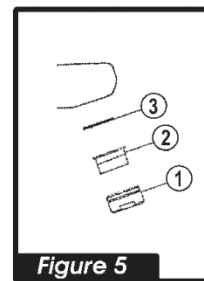
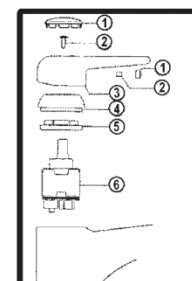
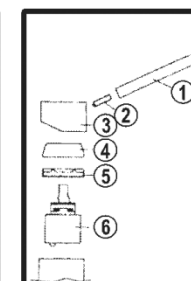
**Figure 1****Figure 1 bis****Figure 2****Figure 2 bis****Figure 3****Figure 4****Figure 4 bis****Figure 5****Figure 6****Figure 6 bis**

- caractéristiques techniques -

a/ Pression d'alimentation de 1 à 5 bars. Au-delà, il est nécessaire de mettre un détendeur sur l'installation,
 b/ Température recommandée de l'eau d'alimentation de 5 à 75°C.
 Au-delà, il y a risque de brûlures graves, de dépôts de calcaire importants, de vieillissement prématuré des mécanismes de la robinetterie.
 Dans ce cas, il faut diminuer la température en agissant sur le thermostat du chauffe-eau.

- mise en oeuvre -

a/ Après avoir coupé l'eau, démonter l'ancienne robinetterie.
 b/ Selon le modèle à poser, opérer dans l'ordre des numéros indiqués sur la figure :

- | | |
|------------------------------|------------------|
| - Lavabo / Bidet | Figure 1 / 1 bis |
| - Douche / Bain-douche mural | Figure 2 |
| - Bain-douche monotrou | Figure 2 bis |
| - Evier standard | Figure 3 |
| - Evier à douchette | Figure 4 / 4 bis |

c/ Réouvrir l'eau.

d/ Vérifier les étanchéités des jonctions.

e/ Démontez l'aérateur mousseur comme indique sur la Figure 5.

f/ Purger les canalisations en ouvrant l'eau froide a fond (manette à droite), puis l'eau chaude (manette a gauche).

g/ Revisser l'aérateur mousseur sans trop serrer.

- entretien -

Nettoyer régulièrement les surfaces chromées et / ou couleurs avec de l'eau savonneuse et un chiffon doux.

L'UTILISATION DE SOLUTIONS ACIDES, DE SOLVANTS, DE PRODUITS ABRASIFS EST PROSCRITE.

Détartrer régulièrement les aérateurs mousseurs en les démontant comme indiqué Figure 5, laisser alors tremper la cartouche 2 une nuit dans du vinaigre et rincer abondamment à l'eau.

Un aérateur mousseur encrassé réduit le débit d'eau et nuit au fonctionnement des inverseurs des bain-douche et des éviers à douchette.

Si il est nécessaire de changer la cartouche à disques céramique, fermer l'eau et opérer selon la Figure 6 ou 6 bis.

En cas de risque de gel à l'intérieur de la maison, il est très important de fermer l'eau, de purger l'installation et de laisser les robinetteries en position ouverte pour assurer la purge complète de celles-ci.

- garantie -

Nos produits sont garantis 10 ans-la date d'achat faisant foi - contre tout vice de fabrication et 1 an concernant l'état de surface et les joints d'usure. L'application de la garantie suppose:

- a/ que la date d'achat soit prouvée,
 b/ de décrire avec précision l'anomalie constatée justifiant sa réclamation. Notre responsabilité se limite au remplacement des pièces reconnues défectueuses et n'implique en aucun cas la prise en charge de la main d'oeuvre ou d'autres coûts et / ou le remplacement gracieux du produit. Notre responsabilité ne peut être engagée dans les cas suivants:
 a/ Installation ou usage impropre du produit,
 b/ Utilisation de produits d'entretien non adaptés (corrosifs, abrasifs, solvants, acides, etc...),
 c/ Dommages quels qu'ils soient, occasionnés par la présence de corps étrangers véhiculés par l'eau (sable, limaille, etc...) ou par une température excessive de celle-ci,
 d/ Dommages occasionnés par le gel,
 e/ Dommages liés à un défaut d'entretien et à un manque de soin manifeste ayant entraîné un encrassement anormal du produit, des chocs, etc...

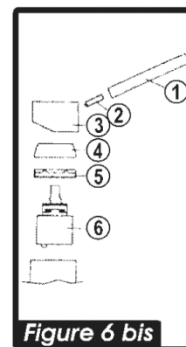
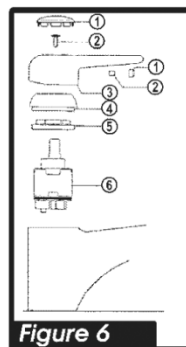
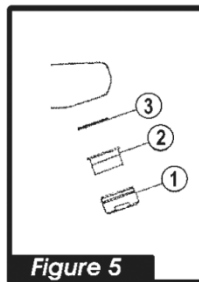
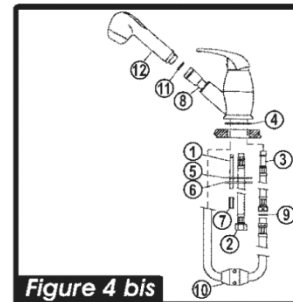
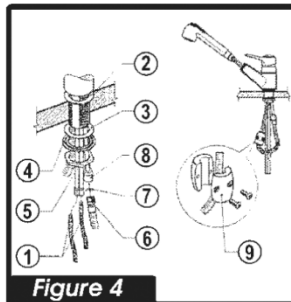
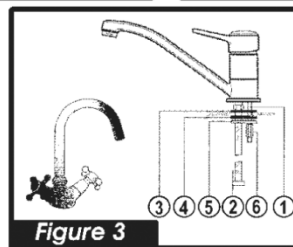
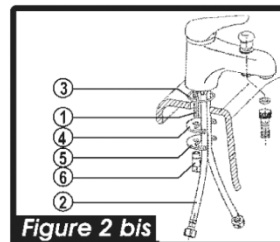
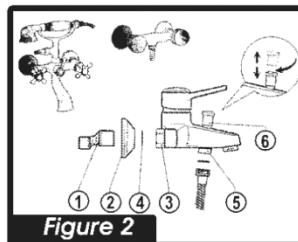
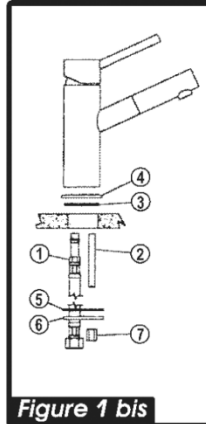
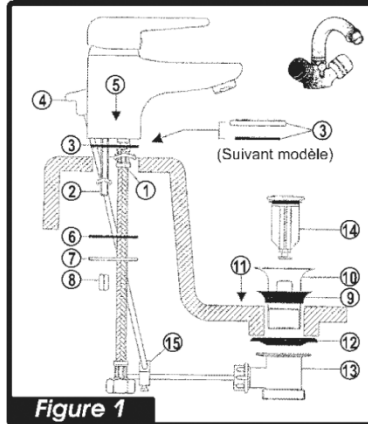

Assembly instructions Instrucciones de montaje Montage instructies

- F** Ne pas connecter la prise de terre sur les flexibles ou sur quelque tuyau d'eau que ce soit.
- GB** Do not connect the electric grounding to the flexible hose nor to any other water piping.
- E** No conectar la toma de tierra a los tubos de alimentación flexibles ni a cualquier otro tubo de agua
- NL** Verbind de elektrische aarde niet aan de flexibele slang of aan een andere waterbuis

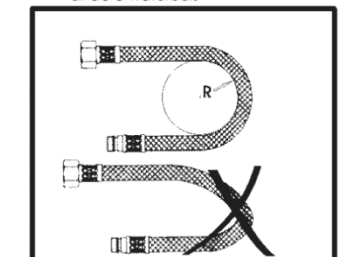
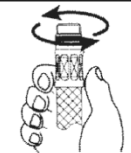

- F** S'assurer d'un rayon de courbure minimum R
- GB** Maintain minimum bend radius R
- E** Mantenga un radio de curva mínimo R
- NL** Handhaaf de minimum krommingstraal R

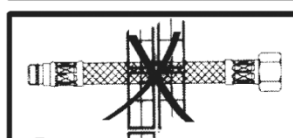

- F** Ne pas installer le flexible au travers d'un mur.
- GB** Do not set the hose in the wall.
- E** No colocar los flexibles de alimentación a través del muro.
- NL** Bevestig de slang niet in of aan de muur.



- F** Serrer le flexible sans le mettre sous tension ou torsion.
- GB** Tighten the hose without any twist or tension.
- E** Ajustar el flexible sin someterlo a tensión o torsión
- NL** Maak de slang vast zonder draaiingen of spanning.

F Serrer le flexible à la main (ou utiliser une clé adaptée en n'excédant pas 10Nm). Ne pas serrer avec des outils inadaptes (clé multiprise) ou de façon inadaptee. (Ne pas tirer latéralement sur le flexible ou le serrer trop fortement).

GB Hand-tighten O-ring fittings (or use an appropriate wrench not exceeding 10 Nm). Do not tighten by inappropriate tools or in inappropriate ways (do not expose the hose to lateral stress and do not overtighten by any tool).

E Ajuste el flexible a mano (o utilice una llave adecuada que no exceda los 10 Nm). No ajuste utilizando instrumentos inadapitados (llave inglesa), o de manera inadapitada (no estirar lateralmente el flexible o apretarlo demasiado).

NL Span de montage van de O-ring met de hand (of gebruik een geschikte moersleutel, niet meer dan 10 Nm). Draai niet aan met niet geschikte hulpmiddelen of op ongepaste wijze (stel de slang niet bloot aan te veel spanning en draai hem niet door doormiddel van een hulpmiddel).

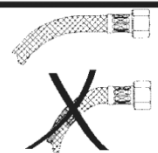

F Lorsque vous courbez le flexible, il est important de conserver une partie droite, à partir du raccord, dont la longueur soit au moins égale à 1,5 - 2 fois son diamètre extérieur.

GB Before bending the hose please consider a straight part of at least 1.5 - 2 times the external diameter.

E Cuando doble el flexible es importante que conserve una parte recta, desde el racor, de al menos 1,5 - 2 veces el diámetro exterior.

NL Alvorens de slang te buigen houdt rekening met een recht deel van minstens 1,5 - 2 keer de externe diameter van de buis.