



SP19231003\$Hpicking

17

Sachet charnières 110°

Notice de montage

OSKAB®

POUR TOUS

Retrouvez toutes les informations sur www.oskab.com

Les outils

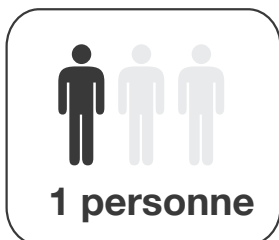
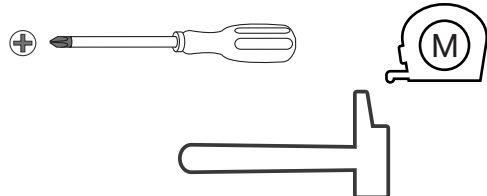

Contenu du sachet

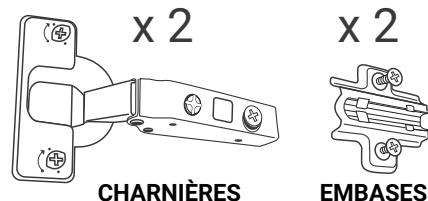

Etape 1



CAS PARTICULIER
FAÇADE D'UNE HAUTEUR DE 125 CM

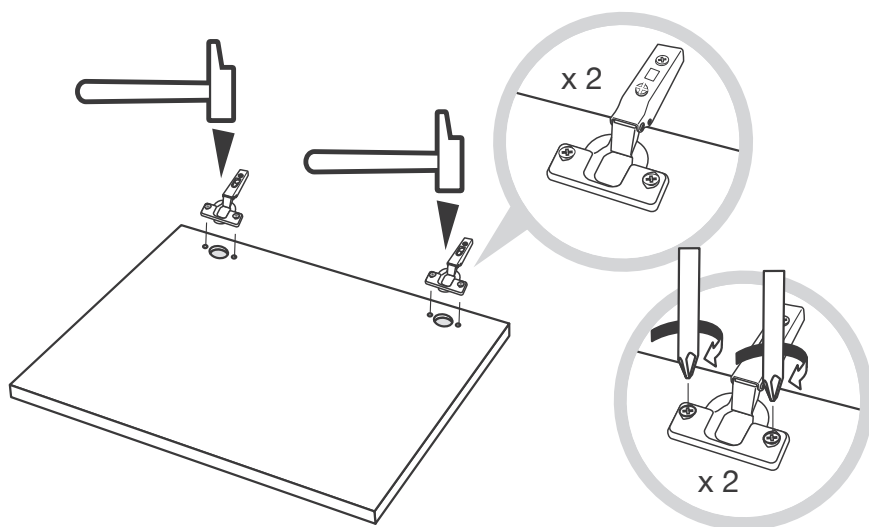
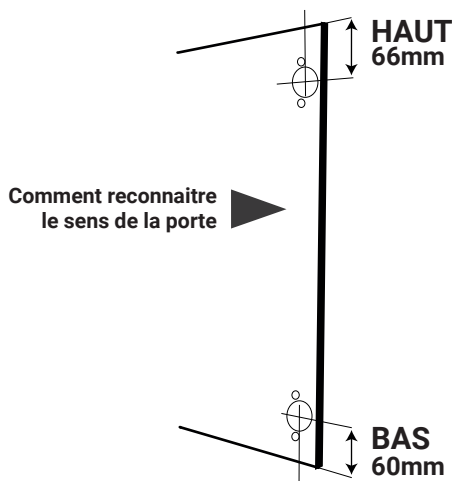

Etape 2

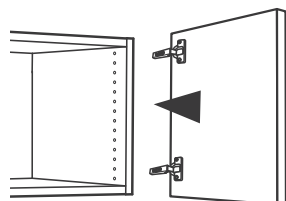

Pour identifier l'emplacement des embases sur le caisson, positionner la porte avec les charnières devant le caisson et repérer les trous concernés

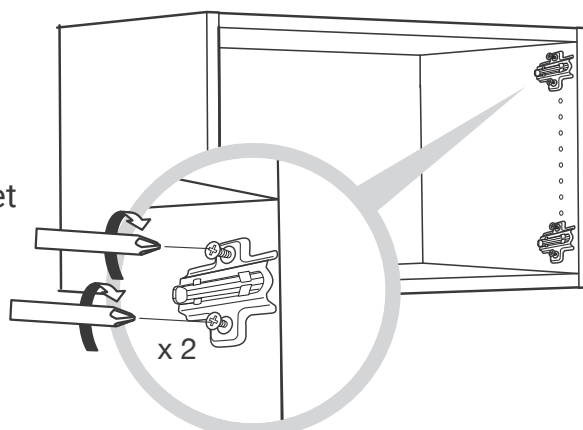
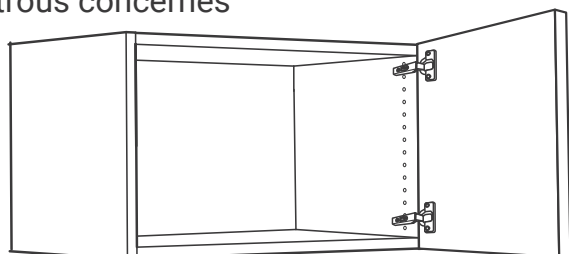

Partie la plus longue de l'embase vers le fond du meuble

Etape 3 Clipsage de la charnière sur l'embase

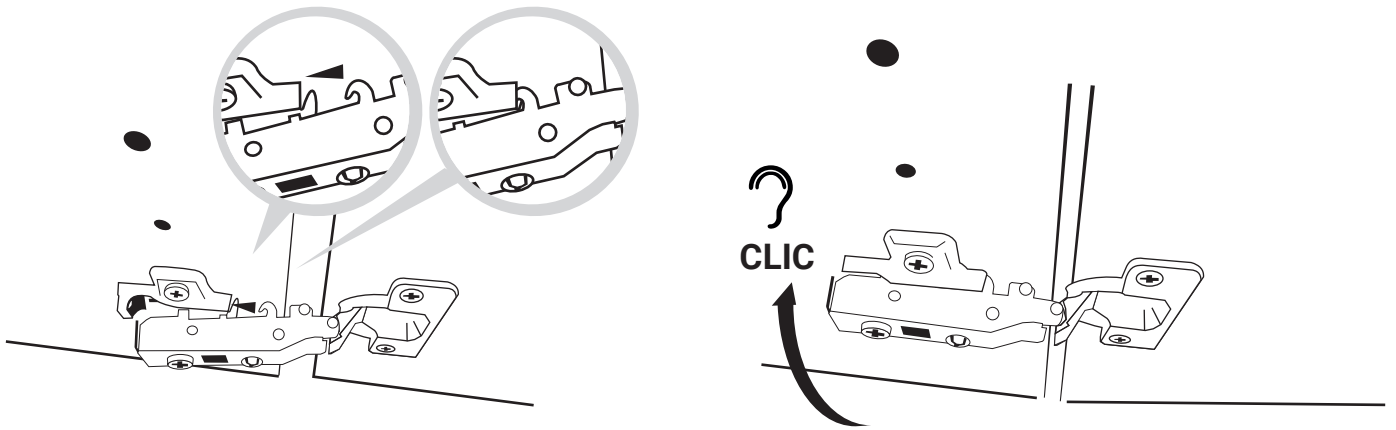

Declipsage de la charnière de l'embase

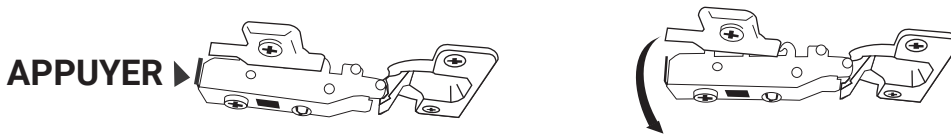

Réglages

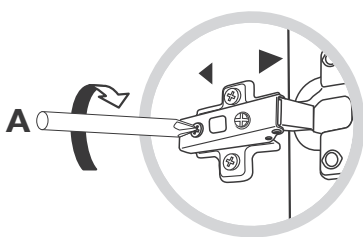

Desserrer/serrer pour ajuster la porte horizontalement

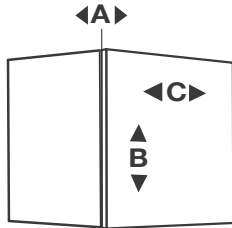

Desserrer, bouger, puis serrer pour ajuster la hauteur de la porte

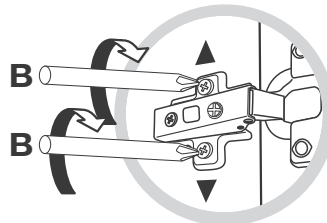

Desserrer, bouger, puis serrer pour ajuster l'écart porte/caisson

Cas de tiroir à l'anglaise

prendre des charnières ouvrant à 165° pour laisser le tiroir sortir complètement

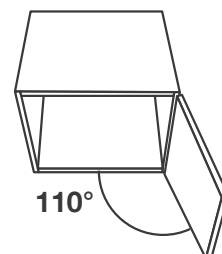

110°

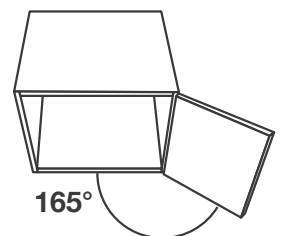

165°

La pose des poignées et boutons

Aidez vous du gabarit de perçage pour poser vos poignées et boutons sur vos façades de tiroirs.

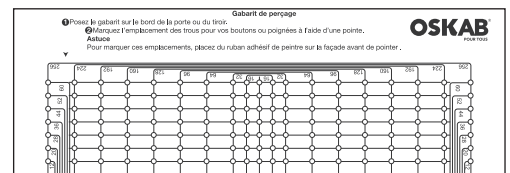

Retrouvez toutes les informations sur www.oskab.com