



8

Obturbateurs pour installation d'une façade lave-vaisselle

OSKAB®

POUR TOUS

Les outils

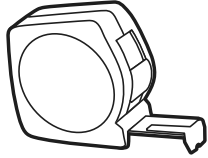
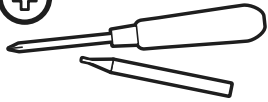

• Sachet n°27

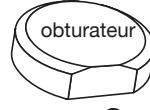
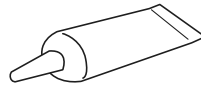

x 2



1 personne



30 mn

NOTE : Le système de fixation de la façade sur le lave-vaisselle est fourni avec le lave-vaisselle ainsi que la quincaillerie.

Etape 1

Encoller les deux trous de charnières de la porte.

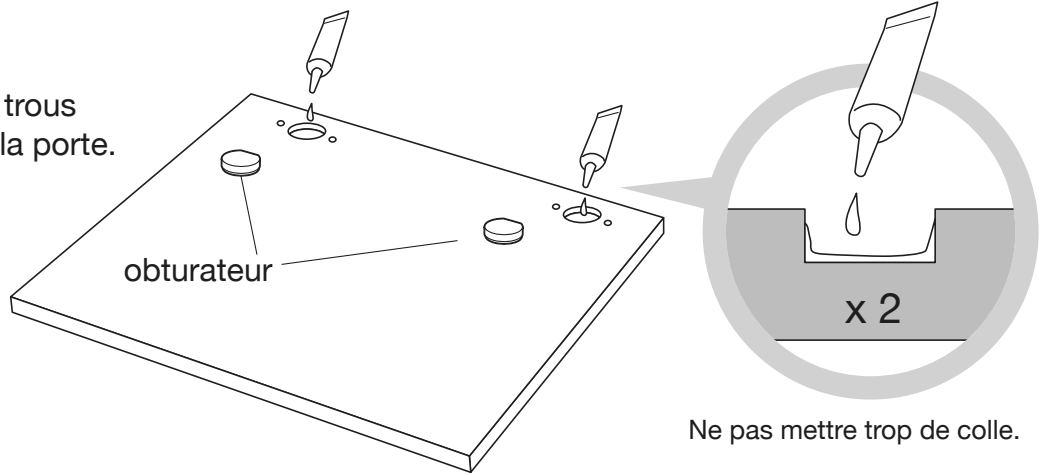

Ne pas mettre trop de colle.

Etape 2

Enfoncer les obturbateurs dans les trous de charnière (partie biseautée en premier), jusqu'à ce qu'ils soient à fleur de façade. Essuyer la colle en surplus et laisser sécher 15 mn.

①

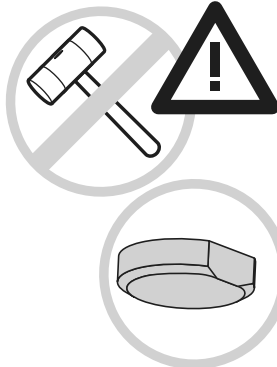
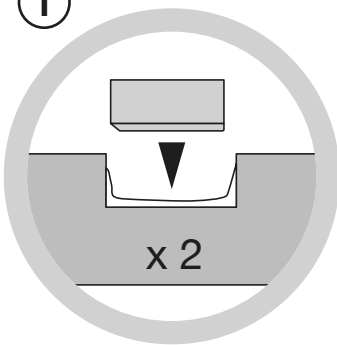

②

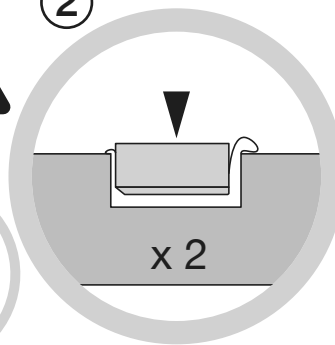

③

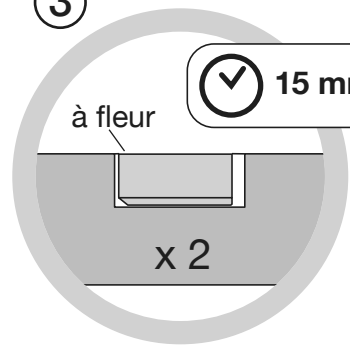

La partie biseautée de l'obturbateur permet au surplus de colle de sortir.

Etape 3

Reporter sur la façade les dimensions d'encastrement indiquées dans la notice du lave-vaisselle.

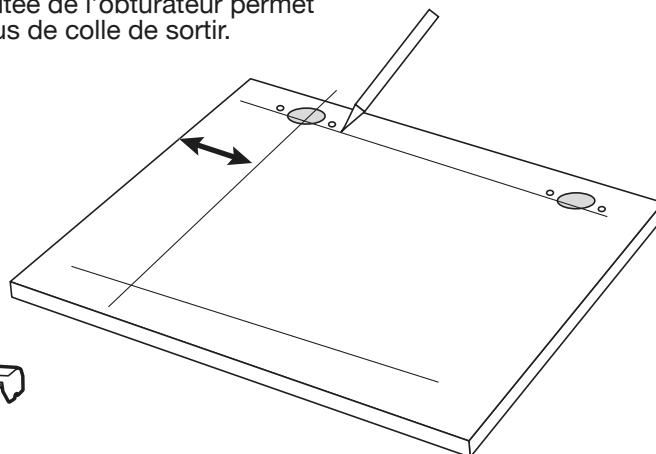
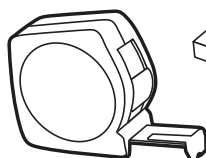

Etape 4

Fixer le dispositif d'accrochage fourni avec le lave-vaisselle.
Les obturateurs rendent le vissage possible sur toute la façade.

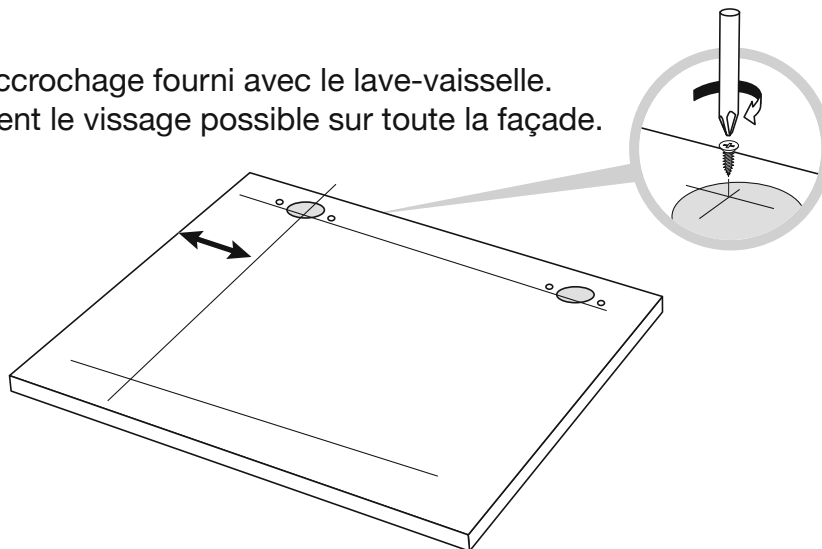

Etape 5

Positionner la façade sur la porte du lave-vaisselle.
S'il y a lieu, combler les écarts grâce aux baguettes de finition fournies avec le lave-vaisselle.
Fixer la façade selon les consignes de la notice du lave-vaisselle.

Façade «full»



Pour une façade full, il faut fixer la poignée avant la pose de la façade sur l'appareil.

Panneau de commande sur le haut de la porte.

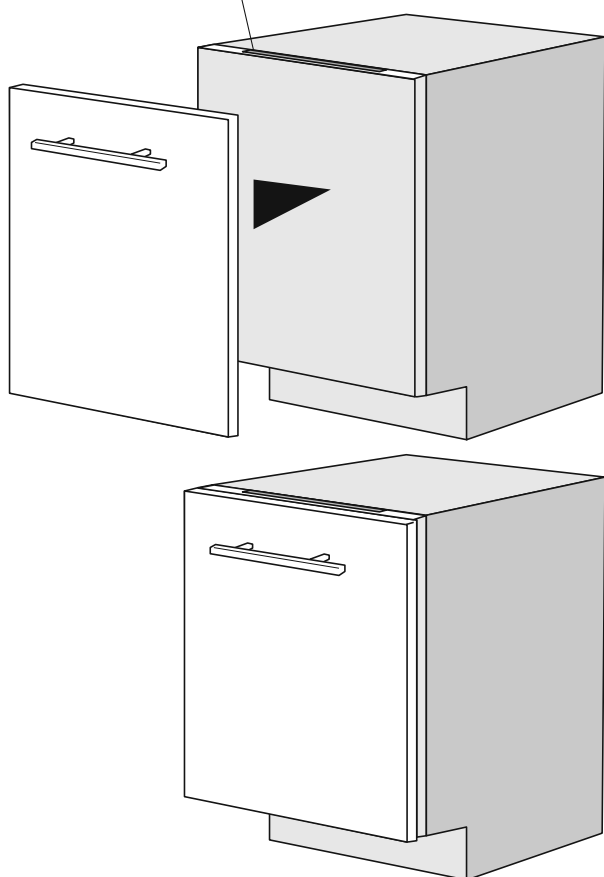

Façade partielle

Panneau de commande sur la face avant.

