

SCB92MN8

Taille du centre de cuisson	90x60 cm
Nombre de cavités avec étiquette énergétique	2
Source de chaleur de la cavité	Electrique
Type de plan de cuisson	Gaz
Type de four principal	Chaleur tournante
Type de four secondaire	Statique
Système de nettoyage four principal	Vapor Clean
Code EAN	8017709149987
Classe d'efficacité énergétique première cavité	A
Classe d'efficacité énergétique seconde cavité	A



Esthétique











Esthétique	Classica	Type d'afficheur	Electronique 5 touches
Série	Concerto	Couleur des touches	Gris métal
Couleur	Noir	Nombre de manettes	8
Design	Standard	Couleur de la sérigraphie	Blanc
Porte	Avec 2 bandeaux horizontaux	Poignée	Smeg Classica
Dosseret	Oui	Couleur de la poignée	Inox brossé
Type de grilles	Fonte	Type de verre	Stopsol
Couleur de la table de cuisson	Inox	Pieds	Gris métal
Finitions du bandeau de commandes	Tôle émaillée colorée	Compartment de rangement	Abattant
Manettes de commande	Smeg Classica	Logo	Appliqué
Couleur des manettes	Inox	Position du logo	Bandeau sous le four

Programmes / Fonctions

Nombre de fonctions de cuisson	8
--------------------------------	---

Fonctions de cuisson traditionnelle

- | | | |
|--|---|---|
|  Statique |  Chaleur tournante |  Chaleur tournante turbo |
|  Eco |  Gril moyen |  Gril fort |
|  Gril fort ventilé |  Sole ventilée | |

Fonction de nettoyage

-  Vapor Clean

Fonctions supplémentaires

-  Décongélation selon le temps

Programmes / Fonctions four secondaire

- Résistance sole + voûte 

Fonctions de cuisson traditionnelles deuxième cavité

- | | | |
|--|---|---|
|  Statique |  Gril moyen |  Gril fort |
|  Résistance sole |  Sole ventilée | |

Caractéristiques techniques table de cuisson

UR

Nombre total de foyers 5

- Avant gauche - Gaz - Rapide - 3.00 kW
 Arrière gauche - Gaz - Semi rapide - 1.80 kW
 Central - Gaz - Ultra-rapide - 3.50 kW
 Arrière droit - Gaz - Semi rapide - 1.80 kW
 Avant droit - Gaz - Auxiliaire - 1.00 kW

- | | | | |
|-------------------------------|----------|--------------------------|------------------|
| Type de brûleur gaz | Standard | Thermocouple | Oui |
| Allumage intégré aux manettes | Oui | Chapeaux de brûleurs gaz | Emallés noir mat |

Caractéristiques techniques four principal



- | | | | |
|-------------------------|------------------|--------------------------------------|---|
| Nombre de lampes | 1 | Nombre de vitres de la porte du four | 3 |
| Volume net de la cavité | 70 l | | |
| Capacité brute (litres) | 79 l | | |
| Matériau de la cavité | Email Ever Clean | | |

Nombre de niveaux de cuisson	5	Nombre de vitres thermo-réfléchissantes de la porte	1
Type de niveaux de cuisson	Supports en métal	Thermostat de sécurité	Oui
Type d'éclairage	Halogène	Système de refroidissement	Tangentiel
Puissance de l'éclairage	40 W	Dimensions nettes de la cavité (HxLxP)	360X460X425 mm
Options de programmation de la durée de cuisson	Début et fin de cuisson	Contrôle de température	Electromécanique
Eclairage à l'ouverture de la porte	Oui	Puissance résistance sole	1200 W
Porte démontable	Oui	Puissance résistance voûte	1000 W
Porte intérieure plein verre	Oui	Puissance résistance gril	1700 W
Vitre intérieure démontable	Oui	Puissance résistance gril fort	2700 W
		Puissance résistance circulaire	2000 W
		Type de gril	Electrique

Options four principal

Programmateur/Minuteur	Oui	Température minimum	50 °C
Signal sonore fin de cuisson	Oui	Température maximum	260 °C

Caractéristiques techniques four secondaire



Volume net de la cavité secondaire	35 l	Nombre de vitres de la porte du four	3
Capacité brute (litres)	36 l	Nombre de vitres thermo-réfléchissantes de la porte	1
Matériau de la cavité	Email Ever Clean	Thermostat de sécurité	Oui
Nombre de niveaux de cuisson	4	Système de refroidissement	Tangentiel
Type de niveaux de cuisson	Supports en métal	Dimensions nettes de la cavité (HxLxP)	311x206x418 mm
Nombre de lampes	1	Contrôle de température	Electromécanique
Type d'éclairage	Incandescence	Puissance résistance sole	700 W
Puissance de l'éclairage	25 W	Puissance résistance voûte	600 W
Porte démontable	Oui	Puissance résistance gril	1300 W
Porte intérieure plein verre	Oui	Puissance résistance gril fort	1900 W
Vitre intérieure démontable	Oui	Type de gril	Electrique

Options four secondaire

Température minimum 50 °C

Température maximum 245 °C

Accessoires inclus four principal

Grille en acier pour Moka 1

Grille avec arrêt arrière et latéral 1

Lèchefrite profond 20 mm 1

Lèchefrite profond 40 mm 1

Grille intégrée au lèchefrite 1

Parois catalytiques 3

Accessoires inclus - Four secondaire

Grille avec arrêt arrière et latéral 1

Lèchefrite maxi four 1

Grille intégrée au lèchefrite 1

Raccordement électrique

Puissance nominale électrique 5200 W

Intensité (A) 23 A

Tension (V) 220-240 V

Tension (V) 380-415 V

Fréquence (Hz) 50/60 Hz

Longueur du câble d'alimentation (cm) 120 cm

Borne de raccordement 5 pôles

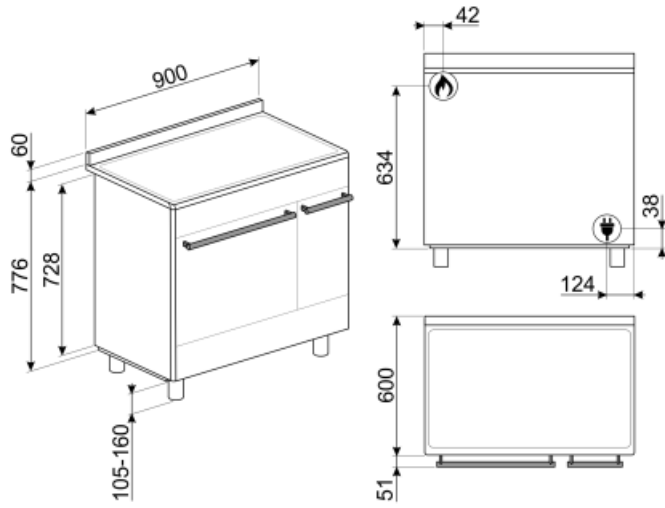

Not included accessories

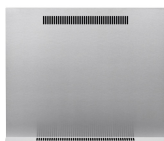

KITPC92X9

Crédence murale, 90 x 60 cm, inox, pour centres de cuisson Concerto, double cavité pyrolyse

AIRFRY

Grille AIRFRY. Idéale pour recréer la friture traditionnelle au four, mais avec moins de calories et moins de matières grasses. Elle permet de cuire rapidement et simplement des plats tels que des frites, des légumes frits et du poisson, en assurant un brunissement et un croustillant parfaits.



SFLK1

Sécurité enfants



PRTX

Pierre à pizza ronde avec poignées, diamètre 35 cm. Accessoire non adapté aux fours micro-ondes. Compatible également avec fours gaz si posée sur une grille.



PPR2

Pierre à pizza rectangulaire sans poignées. Dimensions : L 42 x H 1,8 x P 37,5 cm. Compatible également avec fours gaz si posée sur une grille.



KIT90N9

Crédence murale, 90 cm, noir, pour centres de cuisson BM et BU

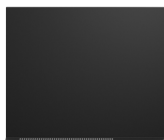

BN620-1

Lèchefrite émaillé, profondeur 20mm



PPX6090

Plaque teppan yaki en inox pour centres de cuisson gaz Concerto 90 cm

AL90X9

Support adapté aux centres de cuisson Concerto de 90 cm avec plan de cuisson gaz et four MF



GTP

Kit rails télescopiques à sortie partielle (1 niveau, sortie 300 mm), adapté pour fours traditionnels. Conçu en acier inox AISI 430 brillant, il garantit la stabilité et facilite l'extraction en douceur des lèchefrites.



BNP608T

Lèchefrite en teflon, profondeur 8mm, à placer sur une grille



BG6090-1

Grille viande en fonte pour centres de cuisson gaz Concerto



KITH95

Kit 4 pieds inox pour augmenter la hauteur des centres de cuisson Concerto et Sinfonia (à 950 mm)



PPX6090-1

Plaque teppan yaki en inox, pour centres de cuisson gaz Concerto 90 cm





KITPDQ

Kit 4 pieds inox pour réduire la hauteur des centres de cuisson Concerto (à 850 mm)



PALPZ

Spatule à pizza avec manche repliable
Largeur : 315 mm Longueur : 325 mm



BN640

Lèchefrite émaillée, profondeur 40mm



BBQ

Grille viande double face BBQ. Convient pour recréer des plats succulents et croustillants au four avec le goût typique de la cuisson au grill. Le côté strié est particulièrement adapté aux viandes et aux fromages. Le côté lisse pour les poissons, les fruits de mer et les légumes.



GTT



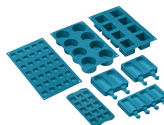











Rails télescopiques à sortie totale (1 niveau), adaptés aux fours traditionnels. Réalisés en acier inox, ils garantissent la stabilité et facilitent l'extraction en douceur des lèchefrites.















SMOLD

Jeu de 7 moules en silicone pour les glaces, sucettes, pralines, glaçons ou pour portionner les aliments. Utilisables de -60°C à +230°C

Symbols glossary (TT)

-  Grilles en fonte : Ces grilles résistent aux hautes températures. Solides et robustes, elles ont été conçues pour faciliter le déplacement des casseroles.
-  A : La classe A des produits Smeg garantit de basses consommation d'énergie
-  Porte à triple vitre : Dans les modèles haut de gamme, la porte du four dispose de trois vitres qui permettent de maintenir l'extérieur du four à température ambiante pendant la cuisson, assurant une sécurité maximale. Les deux vitres réfléchissantes internes empêchent les pertes de chaleur pour une plus grande efficacité.
-  Turbine + Résistance sole (cuisson délicate) : Pour compléter la cuisson plus rapidement. Conseillée pour terminer la cuisson d'aliments déjà bien cuits en surface mais pas à l'intérieur et qui demandent donc une chaleur modérée en provenance du haut. Idéal pour tous les types d'aliments
-  Résistance voûte + sole (cuisson traditionnelle) : La chaleur provenant simultanément du haut et du bas permet de cuire n'importe quel type d'aliment. La cuisson traditionnelle, appelée aussi statique, est indiquée pour cuire un seul plat à la fois. Idéal pour les rôtis de toutes sortes, le pain, les gâteaux fourrés et surtout pour les viandes grasses comme l'oie ou le canard.
-  Turbine + Résistance circulaire (cuisson chaleur tournante) : la combinaison de la Turbine et la Résistance circulaire (incorporé dans la partie arrière du four) convient pour la cuisson d'aliments différents sur plusieurs niveaux, à la condition qu'ils demandent la même température et le même type de cuisson. La circulation d'air chaud assure une répartition de la chaleur instantanée et uniforme. Il sera possible, par exemple, de cuire du poisson, des légumes et des biscuits en même temps sans mélange d'odeurs et de goûts.
-  Gril fort : Chaleur très intense provenant uniquement du haut grâce aux deux éléments chauffants. La turbine n'est pas active. Donne d'excellents résultats pour griller et gratiner. Utilisé en fin de cuisson, la fonction donne un brunissement uniforme aux plats.
-  Refroidissement tangentiel : Ce système de refroidissement innovant permet d'avoir une porte à température contrôlée pendant la cuisson. Outre les avantages offerts en termes de sécurité, le système permet de protéger le mobilier dans lequel le four est inséré, en évitant la surchauffe.
-  Décongélation selon le temps : elle détermine automatiquement les temps de décongélation de l'aliment.
-  Émail Ever Clean : L'émail Ever Clean utilisé pour traiter la cavité du four réduit l'adhérence de la graisse de cuisson. Il s'agit d'un émail spécial pyrolytique et résistant aux acides qui, en plus d'être agréablement brillant, favorise un meilleur nettoyage des parois du four, grâce à sa porosité moindre.
-  Résistance voûte + sole (cuisson traditionnelle) : La chaleur provenant simultanément du haut et du bas permet de cuire n'importe quel type d'aliment. La cuisson traditionnelle, appelée aussi statique, est indiquée pour cuire un seul plat à la fois. Idéal pour les rôtis de toutes sortes, le pain, les gâteaux fourrés et surtout pour les viandes grasses comme l'oie ou le canard.
-  Résistance sole (cuisson finale) : La chaleur provenant uniquement du bas permet de compléter la cuisson des aliments qui demandent une température plus élevée en provenance du bas, sans conséquences sur leur coloration. Idéale pour les tartes sucrées ou salées et les pizzas. N.B. : Ce symbole dans les fours à gaz indique le brûleur à gaz.
-  Résistance gril ou sole + turbine (cuisson Eco) : Cette fonction alterne l'utilisation de différents éléments et est particulièrement indiquée pour les grillades de petites dimensions, tout en apportant la plus basse consommation d'énergie pendant la cuisson.
-  Résistance gril moyen : cette fonction permet, par l'action de la chaleur dégagée par le seul élément central, de griller de petites portions de viande et de poisson, de préparer des brochettes, des rôties et des légumes grillés.

-  **Turbine + Résistance grill fort (grill fort ventilé) :** L'air produit par la turbine adoucit la chaleur engendrée par le grill fort pour des grillades optimales, et cela même pour des viandes de grosse épaisseur. Dans certains fours, le grill se compose d'un double élément plus grand que le grill traditionnel, ce qui permet un rendement exceptionnel (cuisson rapide des grandes viandes grillées).
-  **Porte intérieur plein verre :** L'intérieur de la porte du four a une surface en verre complètement lisse et sans vis, ce qui facilite l'élimination de la saleté et rend le nettoyage plus pratique.
-  **2 lampes halogènes :** La présence de 2 lampes halogènes disposées asymétriquement rend l'espace intérieur encore plus lumineux, éliminant les coins sombres.
-  **5 niveaux de cuisson :** Dans le four auxiliaire Smeg, 5 niveaux de cuisson vous permettent de cuire différents plats en même temps, réduisant ainsi la consommation.
-  **Brûleur Ultra-rapide :** Le brûleur Ultra-rapide est défini comme le brûleur d'une puissance d'au moins 3,5 kW, qui peut être simple, double ou triple couronne.
-  **Indique le volume utile de la cavité du four.**
-  **Turbine + résistance circulaire + résistance voûte + résistance sole (cuisson turboventilée) :** la combinaison de la cuisson ventilée et de la cuisson traditionnelle permet de cuire avec une rapidité et une efficacité extrêmes différents aliments sur plusieurs étages, sans transmettre d'odeurs ou de saveurs. Idéal pour les aliments de grand volume qui nécessitent une cuisson intense.
-  **Vitre démontable :** La porte du four dispose d'une vitre intérieure démontable afin de faciliter les opérations de nettoyage et favoriser un entretien plus en profondeur.
-  **4 niveaux de cuisson :** Dans le four auxiliaire Smeg, 4 niveaux de cuisson vous permettent de cuire différents plats en même temps, réduisant ainsi la consommation.
-  **Contrôle électronique température:** Le contrôle électronique gère les températures de la meilleure façon possible et favorise l'uniformité de la chaleur, en maintenant la valeur de sélectionnée constante, avec des oscillations minimales de 2-3°C. Cela signifie que même les recettes les plus sensibles à la température, comme les gâteaux, les soufflés et les tartes, peuvent se lever et cuire plus uniformément.
-  **Vapor Clean :** Le vapor clean est un procédé qui simplifie le nettoyage des fours. Une petite quantité d'eau est entreposée sur le fond de la cavité, la chaleur et la vapeur d'eau qui se produisent permettent d'assouplir les résidus gras et de les retirer facilement.
-  **Indique le volume utile de la cavité du four.**