

## SI1F7845B



Famille	Table de cuisson
Type d'encastrement	Semi-affleurant
Dimension	78 cm
Alimentation	Electrique
Type	Induction
Code EAN	8017709254926



## Esthétique



Couleur	Noir
Finition	Verre
Esthétique	Universelle
Matériau	Verre
Type de verre	Céramique
Bord de la vitre	Bord avant biseauté
Type de commandes	Multi Slider
Slider	Oui
Couleur des LED	Rouge
Position des commandes	Frontal
Couleur de la sérigraphie	Gris

## Programmes / Fonctions



Nombre total de foyers	4
Nombre de foyers induction	4
Nombre de foyers avec booster	4
Nombre de zones flexibles	1
Touche principale on/off	Oui
Niveaux de puissance	14
Auto-Vent	Oui

## Options



<b>Type de Zone Flexible</b>	Flexi4Zone	<b>Mode puissance Eco</b>	Oui Avancé
<b>Encastrement</b>	490x750-780 mm	<b>Puissance Eco - Palier</b>	1500, 2000, 2500, 3000, 3500, 4000, 4500, 5000, 6000, 7200 W
<b>Minuterie fin de cuisson</b>	4	<b>Mode Expo</b>	Oui
<b>Option Pause</b>	Oui	<b>Verrouillage commandes / Sécurité enfant</b>	Oui
<b>Minuteur</b>	4	<b>Sélection rapide des niveaux</b>	Oui
<b>Signal sonore fin de cuisson</b>	Oui	<b>Flexi-Heat</b>	Oui
<b>Indicateur temps résiduel</b>	Oui		

## Tech



Avant gauche - Induction - Flexi4Zone - 2.30 kW - Booster 3.20 kW - Ø 22 cm  
 Arrière gauche - Induction - Flexi4Zone - 2.30 kW - Booster 3.20 kW - Ø 22 cm  
 Avant droit - Induction - simple - 1.80 kW - Booster 2.80 kW - Ø 18 cm  
 Arrière droit - Induction - simple - 2.30 kW - Booster 3.20 kW - Ø 21 cm

<b>Dimensions de la Flexi4Zone</b>	459x214 mm	<b>Auto-arrêt en cas de surchauffe</b>	Oui
<b>Adaptation automatique au diamètre des casseroles</b>	Oui	<b>Auto-arrêt en cas de débordement</b>	Oui
<b>Détection automatique du récipient</b>	Oui	<b>Eco-Heat</b>	Oui
<b>Indicateur diamètre minimum d'utilisation</b>	Oui	<b>Eco-off</b>	Oui

## Raccordement électrique

<b>Puissance nominale</b>	7200 W	<b>Type de câble d'alimentation</b>	Universel
<b>Intensité (A)</b>	32 A	<b>Fréquence (Hz)</b>	50/60 Hz
<b>Tension (V)</b>	220-240 V	<b>Longueur du câble d'alimentation (cm)</b>	150 cm
<b>Tension (V)</b>	400 V	<b>Borne de raccordement</b>	5 pôles

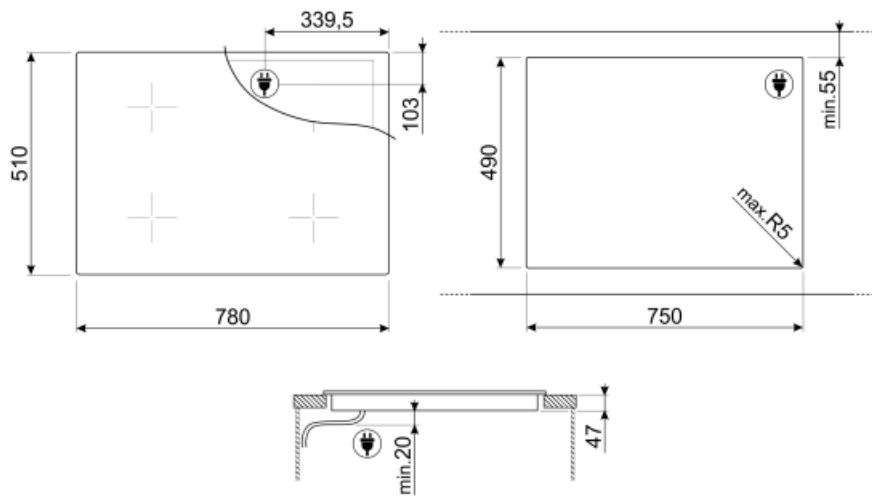

---

## Not included accessories

---

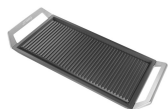

### GRIDDLE

Grille viande universelle pour plans induction, gaz, vitrocéramique et barbecue. Surface antiadhésive.



### SCRP

Grattoir de nettoyage anti-rayures - pour tables de cuisson induction et vitrocéramique, ainsi que teppan yaki



### TPK

Plaque teppan yaki en aluminium entourée en haut et en bas par une couche d'inox, à poser directement sur tables induction ou plan de cuisson des centres de cuisson induction. Dimensions : 325 x 265 x 20 mm (L x H x P sans poignées) 325 x 265 x 55 mm (L x H x P avec poignées)



### LGCN



















Profilé de jonction pour tables de cuisson, inox, 475/495mm



### TPKPLATE

Plaque Teppan Yaki universelle pour tables de cuisson gaz, induction, vitrocéramique et électrique. Surface antiadhésive idéale pour la cuisson du poisson, des œufs et des légumes. Dimensions : 410 X 240 mm.

## Symbols glossary (TT)

 <p>La fonction Auto-Vent permet, via un système infrarouge intelligent, de faire fonctionner la hotte directement via la table de cuisson en ajustant automatiquement la vitesse d'aspiration de la hotte en fonction de la température et de la puissance sélectionnées sur la table de cuisson.</p>	 <p>Option Booster : Le booster permet aux plaques à induction et vitrocéramiques de fonctionner en puissance maximale, lorsqu'il est nécessaire de cuisiner des plats demandant une cuisson plus intense.</p>
 <p>Semi-affleurant : une solution d'encastrement pour tables de cuisson et éviers avec un bord jusqu'à 4 mm qui combine la simplicité d'installation avec un design minimaliste.</p>	 <p>Verrouillage commandes : L'option verrouillage des commandes, présente sur différents types de produits, permet de verrouiller toutes les fonctions et programmes sélectionnés ainsi que les commandes, pour une sécurité totale, notamment en présence d'enfants.</p>
 <p>Slider : Les commandes par Slider, très intuitives et pratiques, permettent de régler le niveau de puissance en appuyant ou en faisant simplement glisser le bout des doigts.</p>	 <p>Sliders individuels Premium pour chaque zone</p>
 <p>Eco-Heat : l'appareil indique quand et combien la zone est encore chaude, après l'extinction.</p>	 <p>Eco-Off : Pour économiser de l'énergie, le niveau de puissance de la zone de cuisson est éteint avant que le compte à rebours sonne.</p>
 <p>Flexi-Heat : Grâce à la fonction Flexi-Heat, il est possible de déplacer la casserole entre les trois zones de température préréglées pour chauffer rapidement (température élevée), cuire (température moyenne) ou garder chaud (température minimale) sans avoir à augmenter ou baisser la température mais simplement en déplaçant la casserole.</p>	 <p>Flexi4Zone : Le système Flexi4Zone vous permet d'utiliser plusieurs récipients de tailles différentes en même temps, offrant une grande flexibilité de positionnement.</p>
 <p>Anti-surchauffe : Le système anti-surchauffe provoque l'arrêt automatique lorsque les températures dépassent les températures de sécurité.</p>	 <p>Induction : La plaque d'induction fonctionne au moyen de bobines circulaires qui émettent un champ magnétique uniquement en contact avec un récipient à fond ferreux, vers lequel la chaleur est transférée. Elle se caractérise par une plus grande efficacité et une sécurité supérieure.</p>
 <p>Sécurité antidébordement : Le dispositif de sécurité anti-débordement spécial coupe la plaque de cuisson en cas de débordement de liquide.</p>	 <p>Option Pause</p>
 <p>Sélection rapide, avec une seule touche, la cuisson commence au plus haut niveau, puis se réduit automatiquement au fil du temps. Idéale pour les plats qui nécessitent une ébullition rapide puis une cuisson continue sans contrôle constant (par exemple, le bouillon de bœuf).</p>	 <p>Temps écoulé : Cette fonction vous permet de contrôler le temps écoulé depuis le début d'un processus de cuisson.</p>
 <p>Minuterie : La minuterie permet de programmer l'extinction des zones de cuisson après un temps de fonctionnement réglé, variant de 1 à 99 minutes. Une fois la période préréglée écoulée, la plaque s'éteint et un signal sonore est activé.</p>	 <p>Puissance Eco : Possibilité de limiter la puissance maximale d'absorption de la table de cuisson.</p>



Convient parfaitement à un meuble de 80 cm